

WUTEH.

PŁYTA MELAMINOWANA

| | |
|-----------------|------------|
| BRZOZA POLARNA | D9420 BS |
| BUK JASNY | D9240 BS |
| BUK | PD7014 CW |
| ORZECH ANTYCZNY | 0854 PR |
| BIAŁY | 6459 PE |
| POPIEL | U112 PE |
| GRAFIT | PU1218 MT |
| KASZMIR | PU1506 SO |
| DĄB AMBER | K006 SN/PW |
| DĄB ARCTIC | K005 PS/PW |
| DĄB BERGAMO | PD3020 CW |
| DĄB AMERYKAŃSKI | PD3012 LN |
| ORZECH ELEGANT | PD5008 PU |

METAL

| | |
|--------------------------------|-------------------|
| BIAŁY | RAL 9016 |
| SREBRNY | RAL 9006 |
| ANTRACYT | RAL 7016 |
| CZARNY | RAL 9005 |
| SREBRNY & LAKIER (BLOG I TRIO) | RAL 9006 + LAKIER |
| CHROM (ARCADIUS) | |

LAMINATY HPL

| | |
|--------------------------|-------|
| DĄB VICENZA | H3157 |
| ROBINIA BRANSON TRUFLOWA | H1253 |
| DĄB DAVOS TRUFLOWY | H3133 |
| DĄB DZIKI NATURALNY | H1318 |
| JASNY SZARY | U708 |

ACRYLUX W POŁYSKU

| | |
|--------------|--------|
| BIAŁY POŁYSK | 6000X |
| POPIEL | 85384X |
| MORSKI | 4670X |
| SZARY | 85383X |
| CZARNY | 8421X |
| KOBALT | 4644X |

ACRYLUX MATOWY

| | |
|------------------|---------|
| ŚNIEŻNOBIAŁY MAT | 1982MX |
| JASNOSZARY MAT | 85468MX |
| SZARY MAT | 85383MX |
| CZARNY MAT | 8421MX |
| GRANAT MAT | 4702MX |

SZKŁO - BLENDE SZKLANE

ANTISOL CZARNY
ANTISOL GRAFIT
BIAŁE MLECZNE

PRODUCENT ZASTRZEGA SOBIE PRAWO DO ZMIAN KONSTRUKCYJNYCH I ZMIANY PARAMETRÓW W OFEROWANYCH PRODUKTACH NIE ZMIENIAJĄC ICH OGÓLNEGO CHARAKTERU. NINIEJSZY KATALOG NIE STANOWI OFERTY W ROZUMIENIU PRAWNYM I PUBLIKOWANY JEST JEDYNIEM W CELACH INFORMACYJNYCH.

SPIS TREŚCI

MEBLE GABINETOWE

VIND



4-5

SORENO



6

SKY PREMIUM



7

ARCADIUS



8

AUTTICA



9-10

BRAVO



11-12

BLOG & TRIO



13-17

GRAND



18-19

OSKAR



20

PRZYBLIŻONY TERMIN REALIZACJI - 15 TYGODNI.
TRANSPORT I MONTAŻ FABRYCZNY W CENIE.

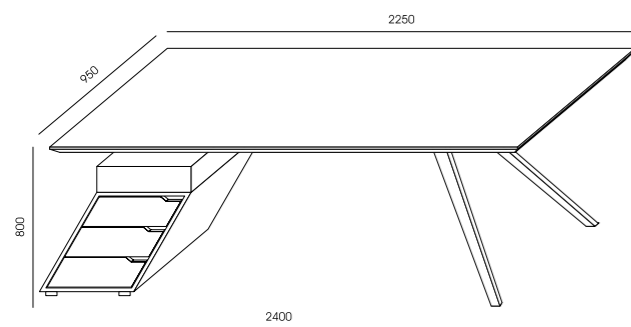

VN-1L
42 730,00

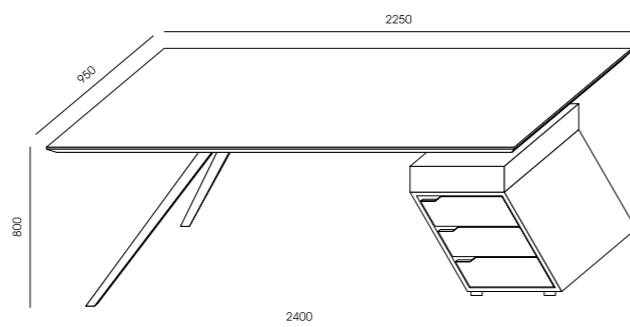

VN-1P
42 730,00

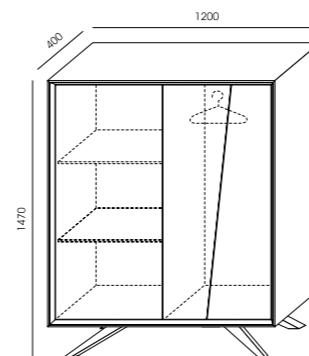

VN-8
34 430,00

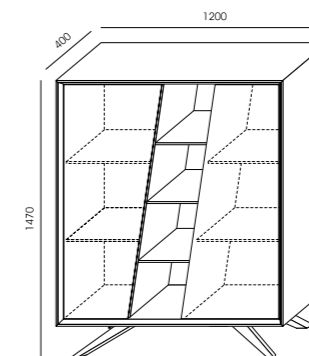

VN-9
40 425,00

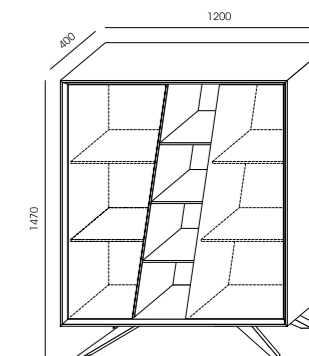

VN-10
36 560,00

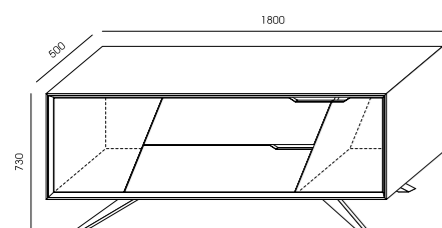

VN-2
32 355,00

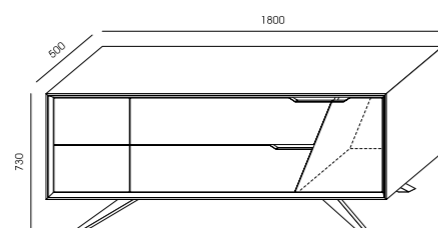

VN-3
37 940,00

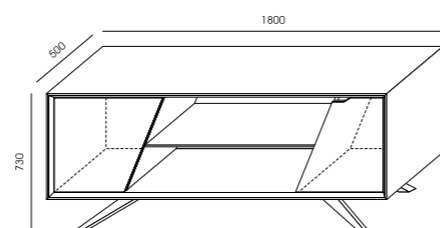

VN-4
28 370,00

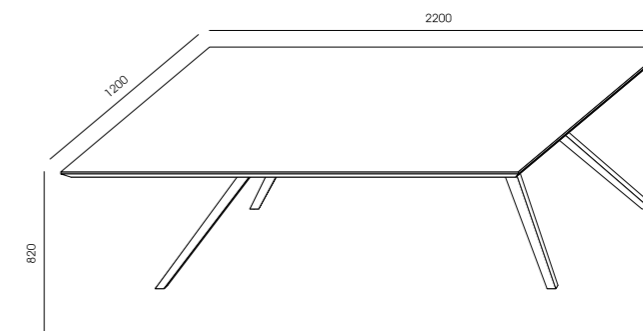

VN-11
48 815,00

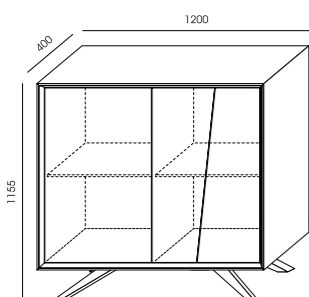

VN-5
34 080,00

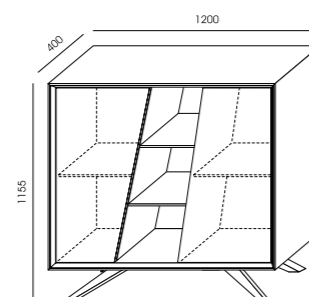

VN-6
35 155,00

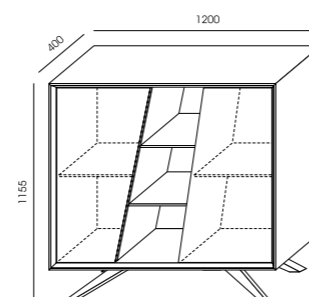

VN-7
31 255,00

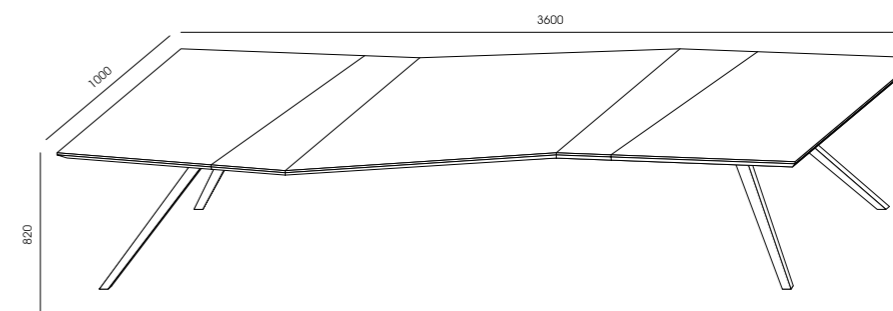

VN-12
54 535,00

BLATY BIUREK, STOLÓW – SPIEK KWARCOWY.
KONTENEREK, KORPUSY KOMÓD – MDF LAKIEROWANY.
FRONTY KOMÓD – SPIEK KWARCOWY + MDF LAKIEROWANY.
STELAŻ METALOWY MALOWANY PROSZKOWO NA KOLOR RAL 9005.
DOSTĘPNE DWA WARIANTY KOLORYSTYCZNE:

WARIANT I
SPIEK – NATURALI BIANCO STATUARIO VENATO
KORPUSY SZAF, KONTENER CZ. DOLNA – MDF LAKIEROWANY CZARNY RAL 9005
NADSTAWKA KONTENERA – BEŻ NCS 1002-Y
METAL – RAL 9005

WARIANT II
SPIEK – NATURALI NOIR DESIR LUCIDATO
KORPUSY SZAF, KONTENER CZ. DOLNA – MDF LAKIEROWANY ANTRACYT RAL 7021
NADSTAWKA KONTENERA – BRĄZ NCS 5020 Y-40R
METAL – RAL 9005

MEBLE GABINETOWE - SORENO

PRZYBLIŻONY TERMIN REALIZACJI - DO 8 TYGODNI (OKLEINA NATURALNA).
PRZYBLIŻONY TERMIN REALIZACJI - DO 6 TYGODNI (MELAMINA).
TRANSPORT I MONTAŻ FABRYCZNY W CENIE.

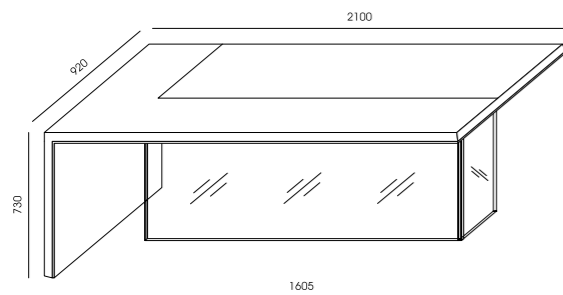

SEO-1
25 005,00

SEO-1M **SEO-1MM**
15 630,00 8 875,00

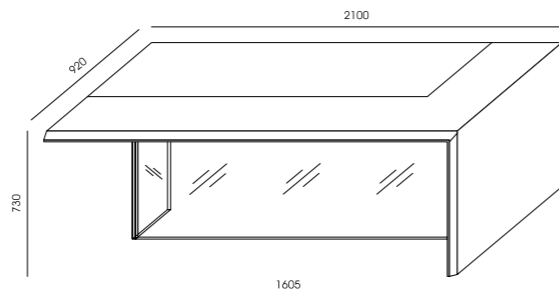

SEO-2
25 005,00

SEO-2M **SEO-2MM**
15 630,00 8 875,00

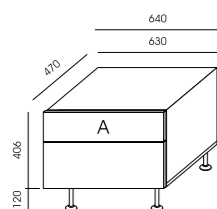

SEO-3
3 040,00

SEO-3M
2 580,00

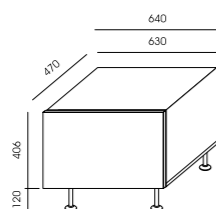

SEO-4
2 610,00

SEO-4M
2 060,00

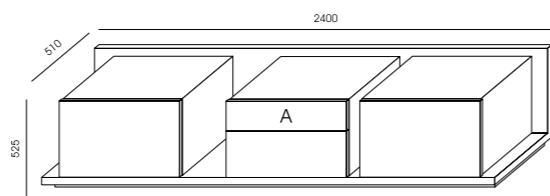

SEO-5
14 045,00

SEO-5M
13 060,00

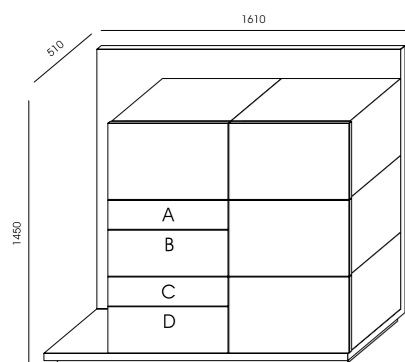

SEO-6
19 450,00

SEO-6M
17 960,00

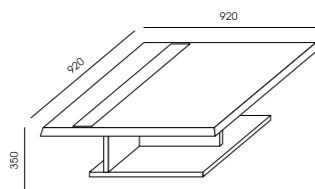

SEO-7
6 160,00

SEO-7M
2 585,00

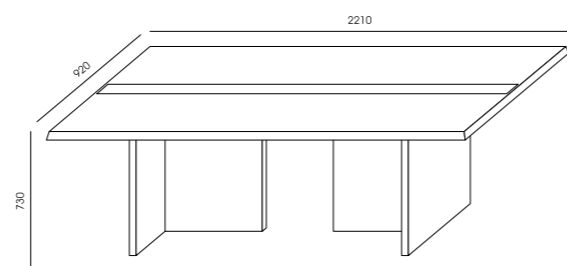

SEO-8
19 655,00

SEO-8M
9 980,00

BLATY I BOKI BIUREK, FRONTY SZAF – OKLEINA NATURALNA – DOSTĘPNA KOLORYSTYKA: ORZECH AMERYKAŃSKI, DĄB NATURALNY LUB PŁYTA MELAMINOWANA - DOSTĘPNA KOLORYSTYKA:

DĄB BERGAMO PD3020 CW, DĄB AMBER K006 SN/PW, ORZECH ANTYCZNY 0854 PR, GRAFIT PU1218 MT, ORZECH ELEGANT PD5008 PU.

POZOSTAŁE KOLORY MELAMIN WG WZORNIKA WUTEH Z DOKLEJKĄ W BIURKACH I STOLE W KOLORZE GRAFIT.

GRUBOŚĆ BLATU BIURKA, STOŁU SEO-8 - 50 MM.

GRUBOŚĆ BLATU STOLIKA SEO-7 - 40 MM.

FRONTY OZNACZONE LITERAMI A, B, C, D – MOŻLIWOŚĆ WYKONANIA Z MDF LAKIEROWANEGO SOFT W KOLORACH - BORDO RAL 3005, GRAFIT RAL 7021, TURKUS RAL 5009.

WSTAWKA W BLACIE BIURKA, W STOLE KONFERENCYJNYM ORAZ BOK BIURKA I PODESTY SZAF – MATA FORBO W KOLORZE GRAFIT.

KORPUS SZAF - PŁYTA MELAMINOWANA W KOLORZE GRAFIT PU1218 MT.

SZAFKI I SZUFLADY – CICHY DOMEK.

W KOLEKCJI SORENO ZASTOSOWANO WYSOKIEJ JAKOŚCI SZUFLADY BLUM LEGRABOX, W TYM WYSOKIE SZUFLADY Z DEKORACYJNYM ELEMENTEM SZKLANYM.

STELAŻ STOLIKA SEO-7 - PŁYTA MELAMINOWANA O GRUBOŚCI 25 MM.

STELAŻ STOŁU SEO-8 - PŁYTA MELAMINOWANA O GRUBOŚCI 36 MM.

SZKŁO BIURKA – PRZEZROCZYSTE, HARTOWANE.

BIURKA SEO-1M ORAZ SEO-2M - BLATY WYKONANE Z PŁYTY MELAMINOWANEJ, BLENDA SZKLANA.

BIURKA SEO-1MM ORAZ SEO-2MM - BLATY I BLENDA WYKONANE Z PŁYTY MELAMINOWANEJ.

BIURKA SEO-1MM I SEO-2MM NIE OBEJMUJĄ MONTAŻU FABRYCZNEGO.

MEBLE GABINETOWE - SKY PREMIUM

PRZYBLIŻONY TERMIN REALIZACJI - DO 4 TYGODNI.

BIURKA Z REGULACJĄ ELEKTRYCZNĄ

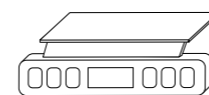

CYFROWY WYSWIETLACZ.
TRZY POZYCJE PAMIĘCI.

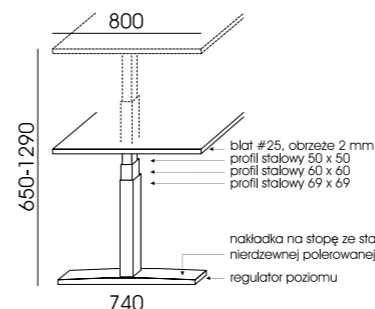

blat #25, obrzeże 2 mm
profil stalowy 50 x 50
profil stalowy 60 x 60
profil stalowy 69 x 69

nakładka na stopę ze stali
nierdzewnej polerowanej
regulator poziomu



KB-100
395,00

CHROM/CZARNY

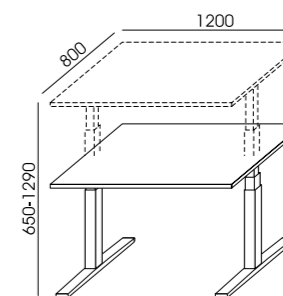

SKY-1P
2 900,00

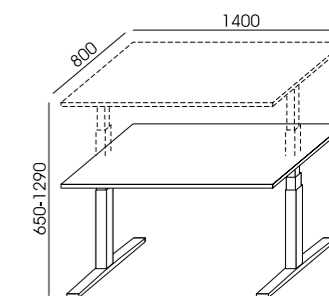

SKY-2P
2 940,00

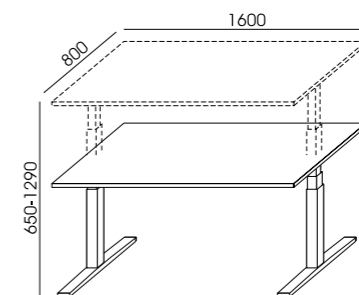

SKY-3P
2 970,00

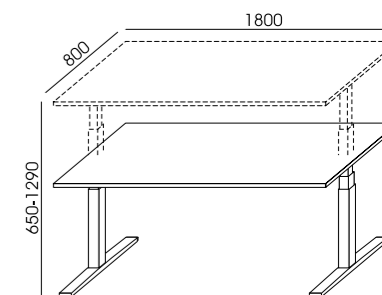

SKY-4P
3 010,00

BLENDY SZKLANE

PRZYBLIŻONY TERMIN REALIZACJI - DO 4 TYGODNI.

MODUŁ PAMIĘCI WYSOKOŚCI



BSZ-1
1 335,00

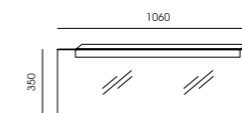

BSZ-2
1 455,00

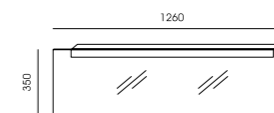

BSZ-3
1 670,00

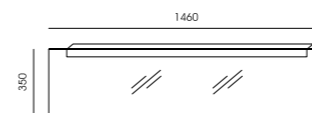

BSZ-4
1 760,00

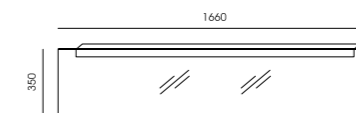

BSZ-5
2 055,00

PŁYNNNE USTAWIENIE WYSOKOŚCI W ZAKRESIE OD 650 DO 1290 [MM] POPRZEC NACIŚNIĘCIE GUZIKA.

STELAŻ METALOWY, MAŁOWANY FARBĄ PROSZKOWĄ W KOLORZE CZARNYM, BIAŁYM LUB SREBRNYM.

STOPY BIUREK Z NAKŁADKĄ WYKONANĄ ZE STALI NIERDZEWNEJ POLEROWANEJ.

BLAT WYKONANY Z PŁYTY 25 [MM], WYKOŃCZONY OBRZEŻEM 2 [MM].

BLAT BEZ PRZELOTOK.

STELAŻ WYPOSAŻONY W SYSTEM ANTYKOLIZYJNY.

W STANDARDZIE MODUŁ PAMIĘCI WYSOKOŚCI. CYFROWY WYSWIETLACZ. TRZY POZYCJE PAMIĘCI.

POZIOM HAŁASU - MAX 43 [DB]

BELKA PODBLATOWA METALOWA Z REGULACJĄ TELESKOPOWĄ, W KTÓREJ UMIESZCZONE SĄ

DWA SILNIKI ELEKTRYCZNE.

NOGI TRZYKOLUMNOWE.

MEBLE GABINETOWE - ARCADIUS

PRZYBLIŻONY TERMIN REALIZACJI - DO 6 TYGODNI.

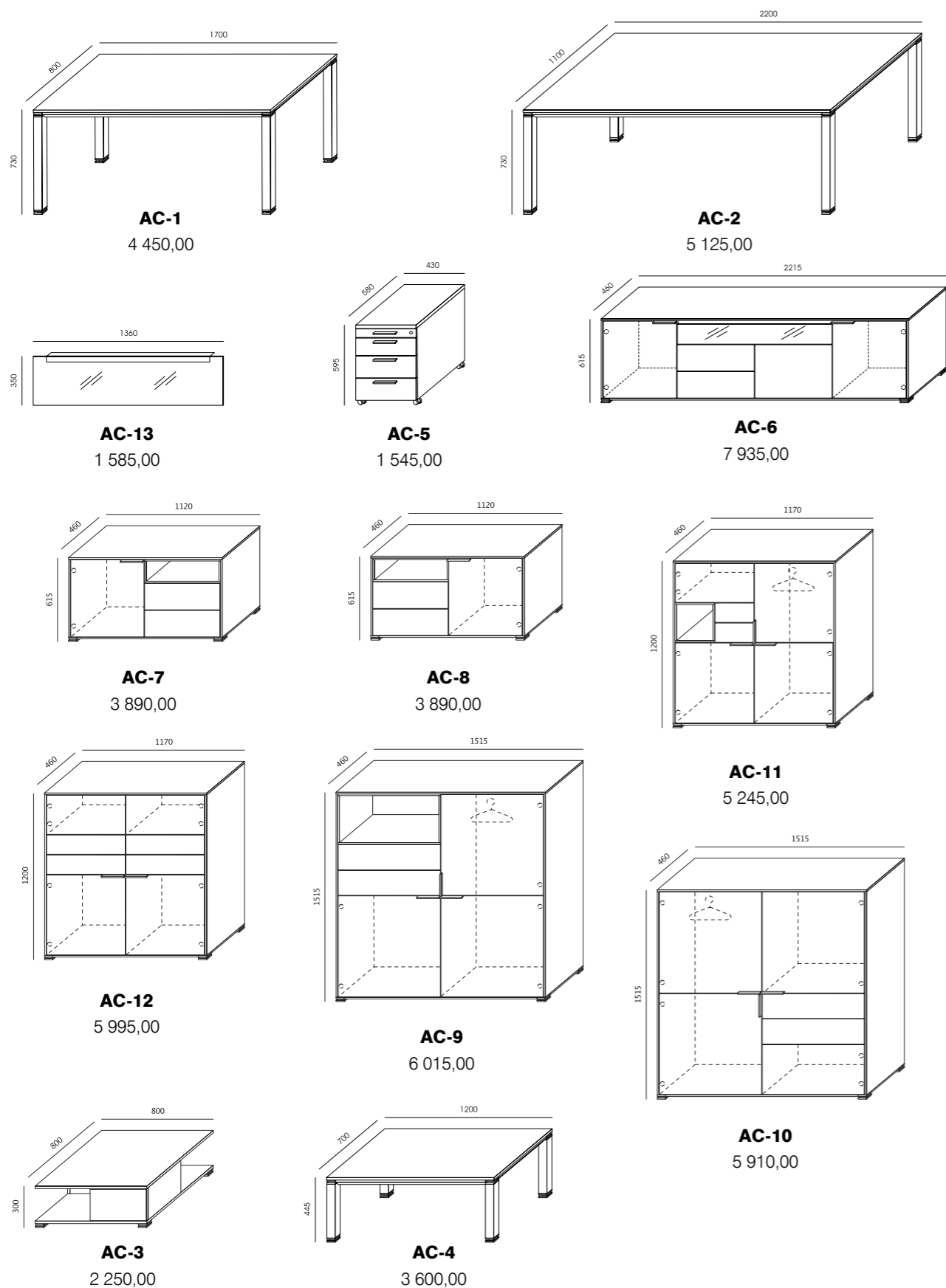

MEBLE GABINETOWE - AUTTICA

PRZYBLIŻONY TERMIN REALIZACJI - DO 6 TYGODNI.

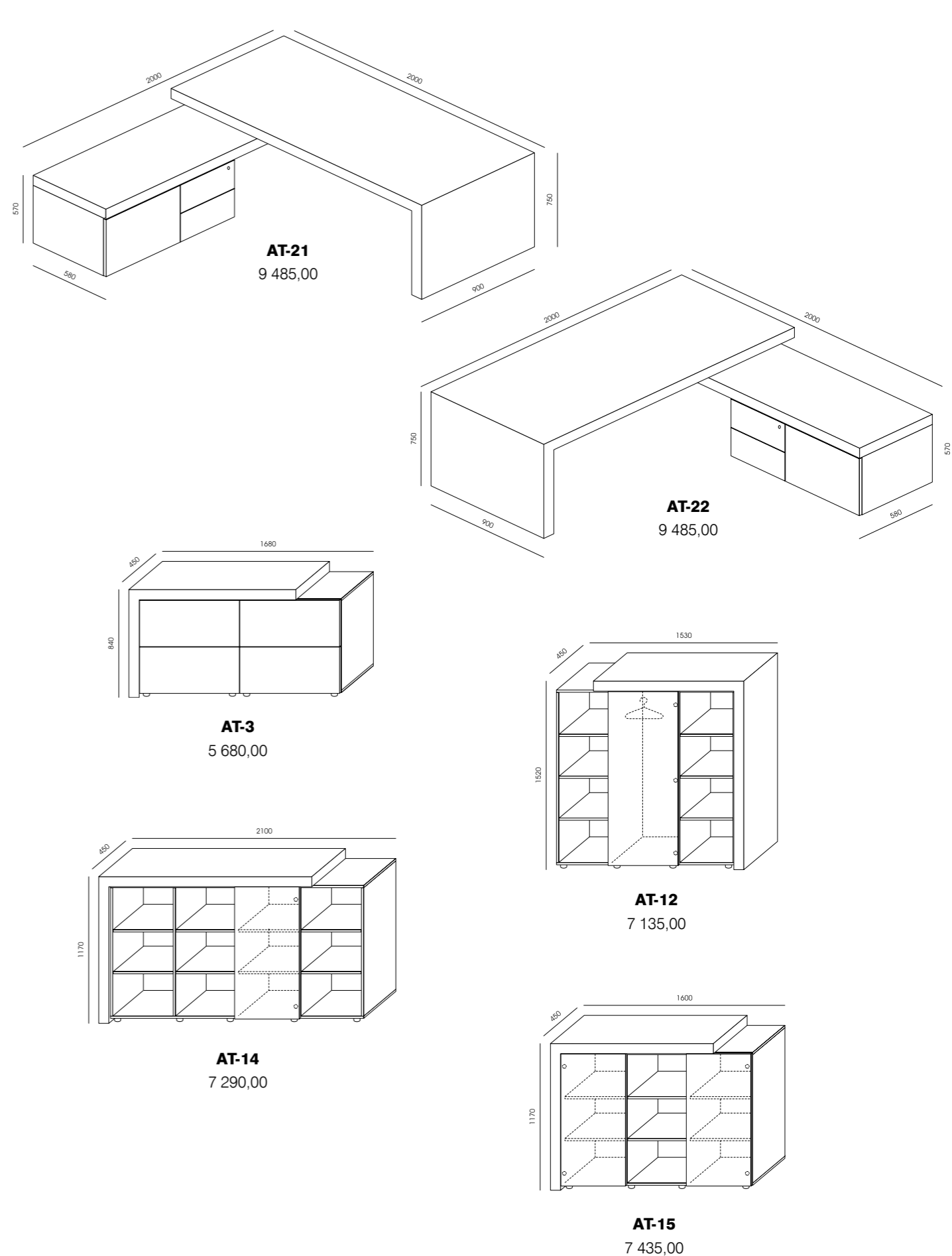

PLYTA MELAMINOWANA - DOSTĘPNA KOLORYSTYKA WG WZORNIKA WUTEH.
GRUBOŚĆ BLATU BIURKA I STOŁÓW - 18 MM.
STELAŻ BIURKA I STOŁÓW, NÓŻKI W SZAFACH, UCHWYTY - METALOWE CHROMOWANE.
PROFIL NÓG - 60X60 MM.
MOŻLIWOŚĆ ZAMOCOWANIA DO BIURKA AC-1 BLENDA SZKLANEJ AC-13 - DOSTĘPNA KOLORYSTYKA SZKŁA: BIAŁE MLECZNE, ANTISOL GRAFIT, ANTISOL CZARNY.
W KOMODZIE AC-6 SZUFLADA ZE SZKLANYM FRONTEM - DOSTĘPNA KOLORYSTYKA SZKŁA: ANTISOL GRAFIT, ANTISOL CZARNY.
SZUFLADY OTWIERANE NA SYSTEM PUSH.
W SZAFACH WYSOKICH NAPRZEMIENNE USŁOJENIE.
KONTENEREK AC-5 - SZUFLADY METALOWE HĄFELE Z CICHYM DOMYKIEM, ZAMEK CENTRALNY Z BLOKADĄ WYSUWU WIĘCEJ NIŻ JEDNEJ SZUFLADY, SZUFLADA PIÓRNIKOWA.

PRZYBLIŻONY TERMIN REALIZACJI - DO 4 TYGODNI.

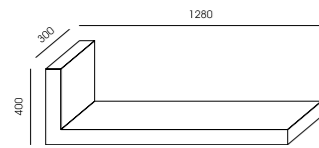

AT-7
1 750,00

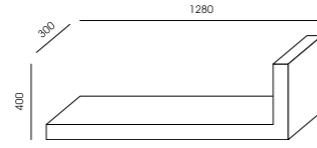

AT-8
1 750,00

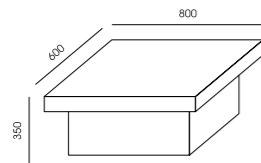

AT-9
1 760,00

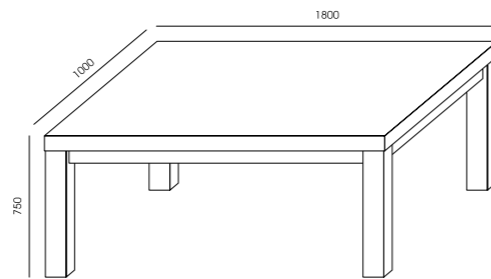

AT-16
5 780,00

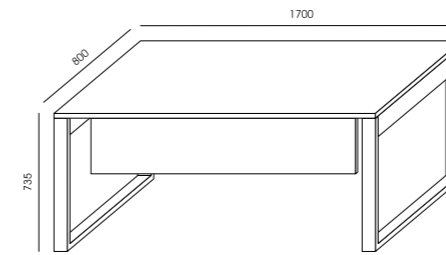

BR-1
2 165,00

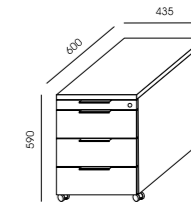

BR-10
1 745,00

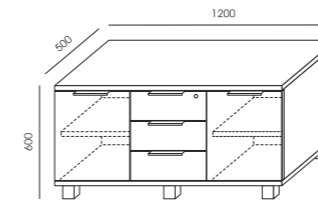

BR-2
2 130,00

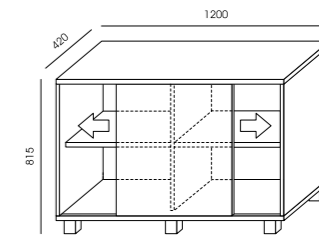

BR-3
1 580,00

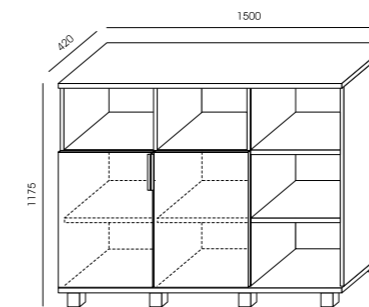

BR-4
2 245,00

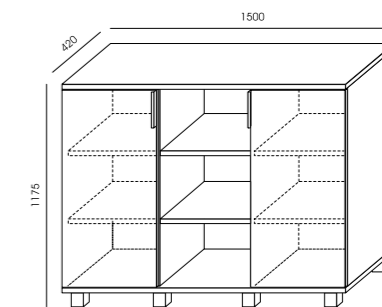

BR-5
2 470,00

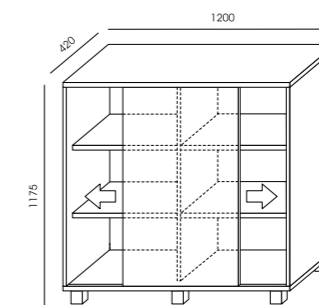

BR-11
1 970,00

ELEMENTY POGRUBIONE – PŁYTA KOMÓRKOWA O GRUBOŚCI 80 MM, OKLEJONA LAMINATEM HPL – DOSTĘPNA KOLORYSTYKA WG WZORNIKA WUTEH.
FRONTY DRZWI KOMÓD – LAMINAT HPL – DOSTĘPNA KOLORYSTYKA WG WZORNIKA WUTEH.
W ELEMENTACH AT-21 I AT-22 LEWE STRONY BLATU OKLEINOWANE LAMINATEM PRZECIWPAPRZNYM.
DRZWI I SZUFLADY – SYSTEM PUSH.
AT-3 GŁĘBOKIE SZUFLADY Z MOŻLIWOŚCIĄ ZAWIESZENIA KARTOTEK.

PRZYBLIŻONY TERMIN REALIZACJI - DO 4 TYGODNI.

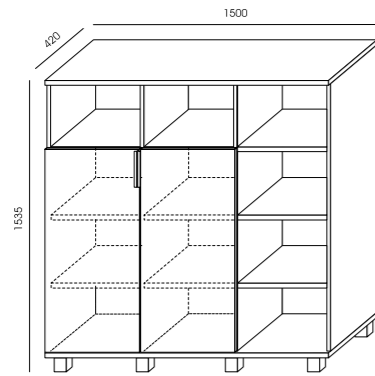

BR-6
2 790,00

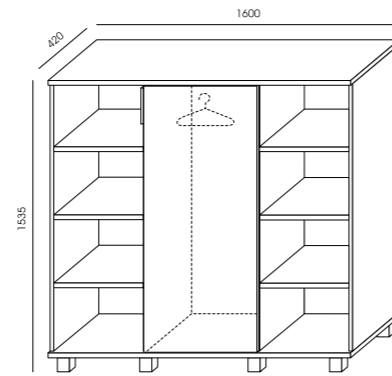

BR-7
2 530,00

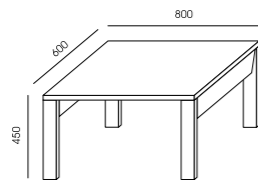

BR-8
1 265,00

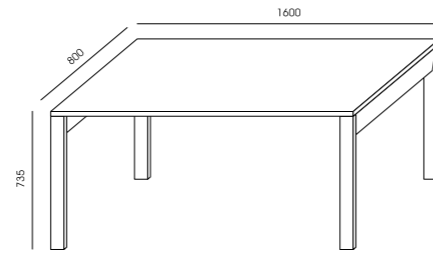

BR-9
1 630,00

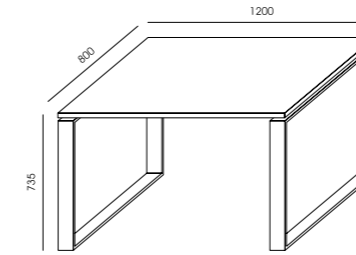

BG-1
1 570,00

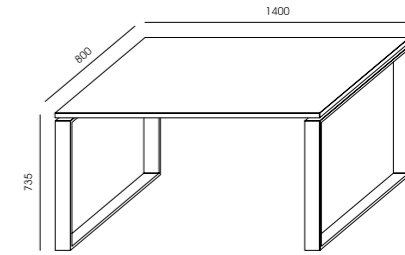

BG-2
1 600,00

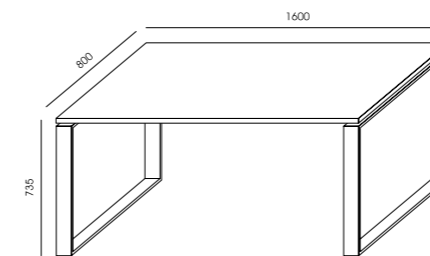

BG-3
1 625,00

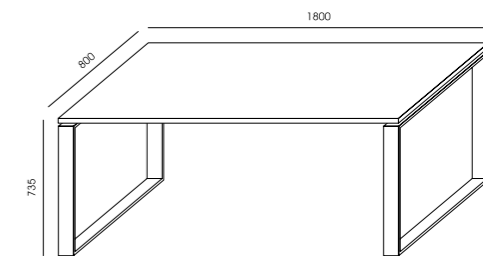

BG-4
1 660,00

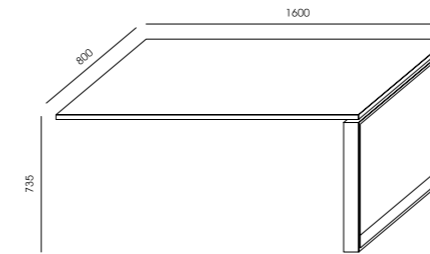

BG-5
1 400,00

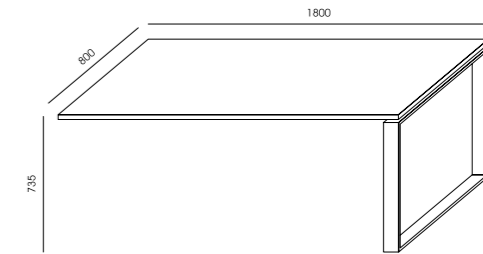

BG-6
1 435,00

BLATY I KORPUSY – PŁYTA MELAMINOWANA – DOSTĘPNA KOLORYSTYKA WG WZORNIKA WUTEH.
GRUBOŚĆ BLATU BIURKA I STOŁÓW - 25 MM.
FRONTY SZAF, KONTENERKA I BLENDA BIURKA – PŁYTA ACRYLUX – DOSTĘPNA KOLORYSTYKA WG WZORNIKA WUTEH.
STELAŻ BIURKA I STOŁÓW – METALOWY, MALOWANY PROSZKOWO NA KOLORY RAL – DOSTĘPNA KOLORYSTYKA WG WZORNIKA WUTEH.
UCHWYTY I NÓŻKI DOSTĘPNE W KOLORZE SREBRNYM LUB CZARNYM.
PROFIL NÓG - 70X30 MM.
DRZWI SKRZYDŁOWE – CICHY DOMEK.
SZAFKA BR-2 I KONTENEREK BR-10 - SZUFLADY METALOWE HAFELE Z CICHYM DOMEKIEM, ZAMEK CENTRALNY Z BLOKADĄ WYSUWU WIĘCEJ NIŻ JEDNEJ SZUFLADY,
W KONTENERKU SZUFLADA PIÓRNIKOWA.

PRZYBLIŻONY TERMIN REALIZACJI - DO 4 TYGODNI.

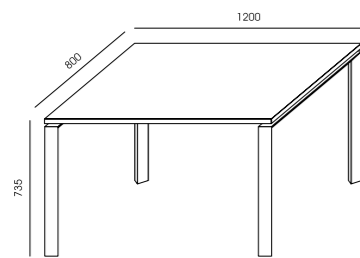

TO-1
1 570,00

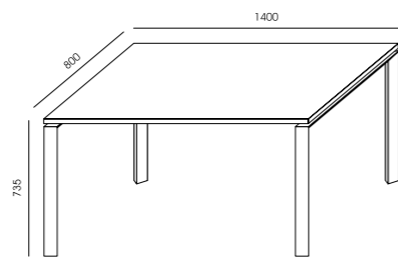

TO-2
1 600,00

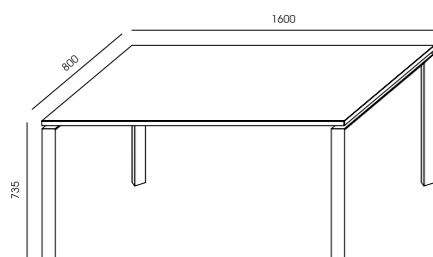

TO-3
1 625,00

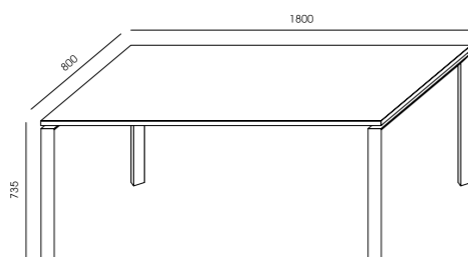

TO-4
1 660,00

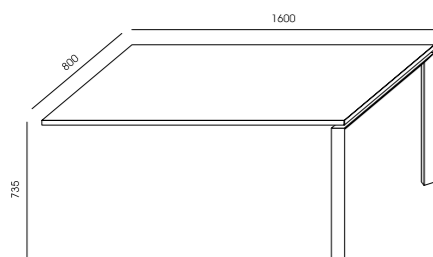

TO-5
1 400,00

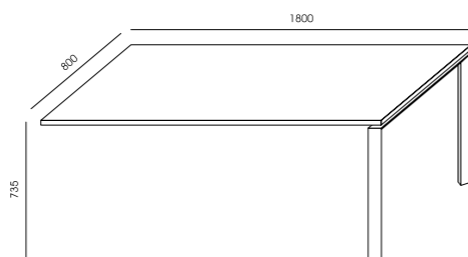

TO-6
1 435,00

PRZYBLIŻONY TERMIN REALIZACJI - DO 4 TYGODNI.

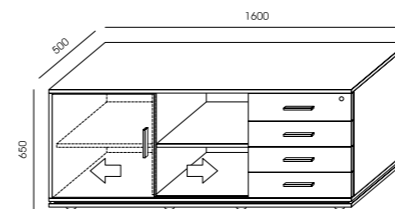

TB-1
3 465,00

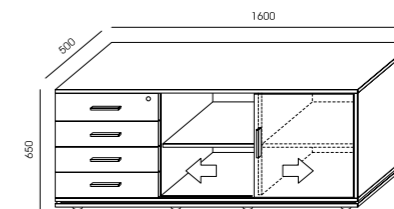

TB-2
3 465,00

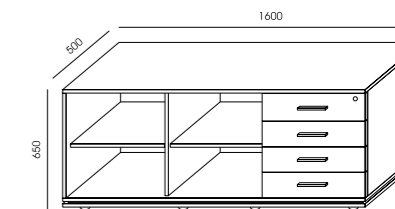

TB-3
3 315,00

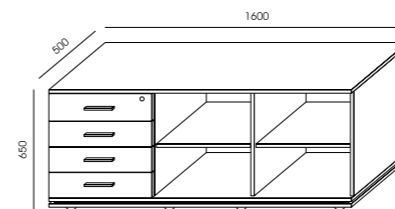

TB-4
3 315,00

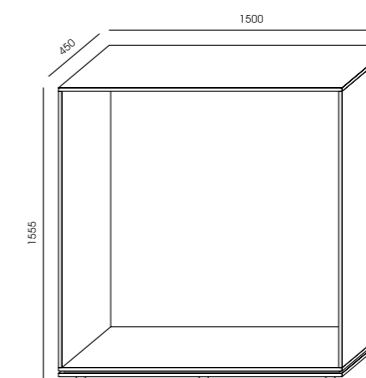

TB-5
1 215,00

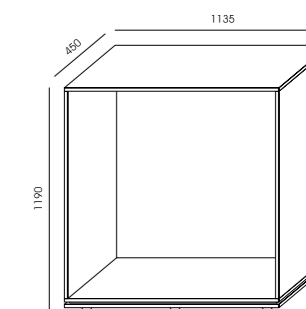

TB-6
995,00

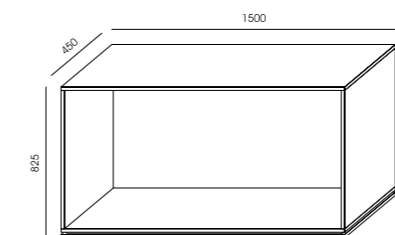

TB-7
995,00

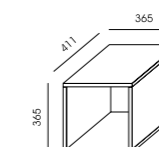

TB-8
245,00

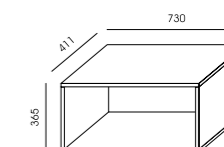

TB-9
300,00

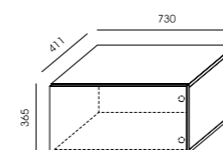

TB-10
475,00

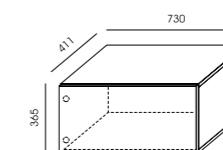

TB-11
475,00

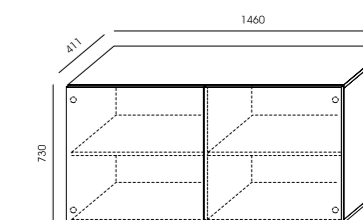

TB-12
1 170,00

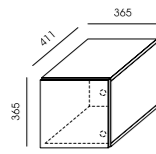

TB-13
420,00

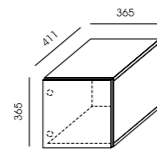

TB-14
420,00

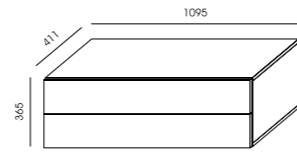

TB-15
1 295,00

PRZYKŁADOWE ZESTAWY:

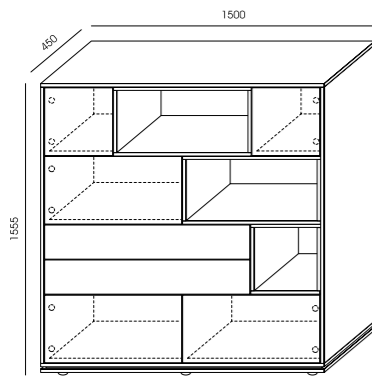

TB-5 +
TB-14 + TB-9 + TB-13
TB-11 + TB-9
TB-15 + TB-8
TB-11 + TB-10

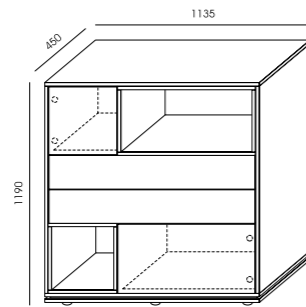

TB-6 +
TB-14 + TB-9
TB-15
TB-8 + TB-10

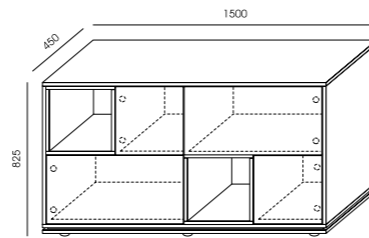

TB-7 +
TB-8 + TB-14 + TB-10
TB-11 + TB-8 + TB-13

BLENDY Z PLYTY - GRUBOŚĆ 18 MM.

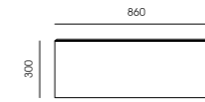

BW-1
199,00

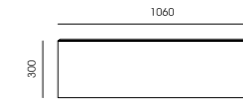

BW-2
205,00

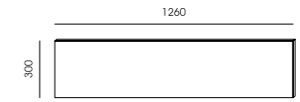

BW-3
209,00

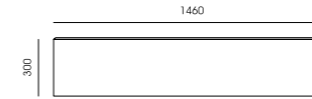

BW-4
215,00

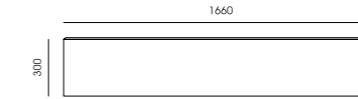

BW-5
225,00

BLENDY SZKLANE
PRZYBLIŻONY TERMIN REALIZACJI - DO 4 TYGODNI.

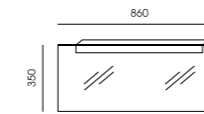

BSZ-1
1 335,00

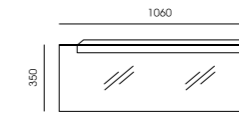

BSZ-2
1 455,00

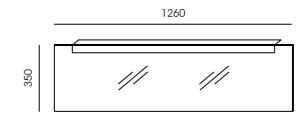

BSZ-3
1 670,00

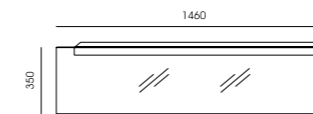

BSZ-4
1 760,00

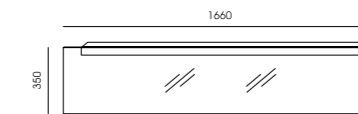

BSZ-5
2 055,00

KOLORY SZKŁA:
ANTISOL CZARNY, ANTISOL GRAFIT, BIAŁE MLECZNE

PLYTA MELAMINOWANA – DOSTĘPNA KOLORYSTYKA WG WZORNIKA WUTEH. DODATKOWE KOLORY DO WYBORU DLA SZAFEK TB: BORDO 9551 BS I BŁĘKIT MORSKI U3824.
GRUBOŚĆ BLATU - 18 MM.
STELAŻ BIUREK, COKÓŁ W SZAFACH, UCHWYTY SZAFEK PRZYBIURKOWYCH – METALOWE MALOWANE PROSZKOWO NA KOLOR SREBRNY + POWŁOKA LAKIERU.
PRZEKRÓJ NÓG BLOG – 80X15 MM.
PRZEKRÓJ NÓG TRIO – TRÓJKĄT RÓWNORAMIENNY O PODSTAWIE 68 MM I BOKACH 49 MM.
MOŻLIWOŚĆ ZAMOCOWANIA DO BIUREK BLEND BW Z PŁYTY MELAMINOWANEJ – DOSTĘPNA KOLORYSTYKA WG WZORNIKA WUTEH LUB BLEND SZKLANYCH BSZ – DOSTĘPNA KOLORYSTYKA SZKŁA: BIAŁE MLECZNE, ANTISOL GRAFIT, ANTISOL CZARNY.
SZAFKI WKŁADANE W REGAŁ – SYSTEM PUSH.
SZAFKI PRZYBIURKOWE TB-1, TB-2, TB-3, TB-4 – SZUFLADY BLUM Z CICHYM DOMYKIEM, ZAMEK CENTRALNY.
MOŻLIWOŚĆ DOWOLNEGO KOMPONOWANIA UKŁADU SZAFEK I REGAŁÓW WEWNĄTRZ KORPUSÓW TB-5, TB-6, TB-7.

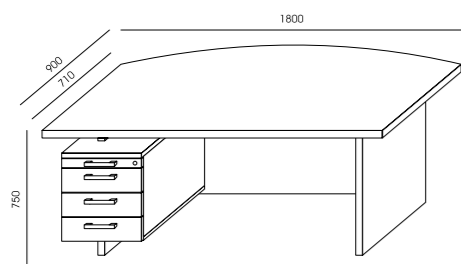

GR-1
3 525,00

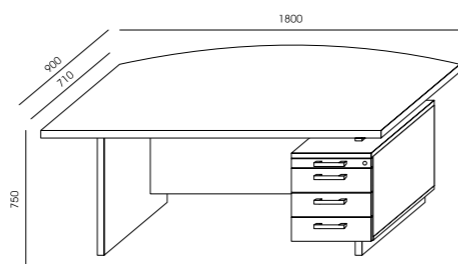

GR-2
3 525,00

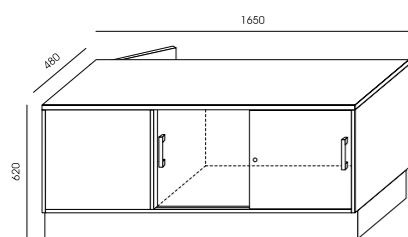

GR-3
1 985,00

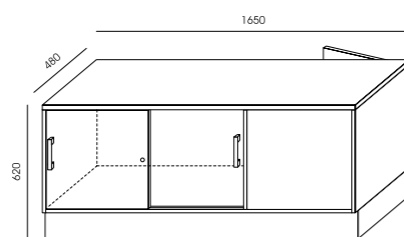

GR-4
1 985,00

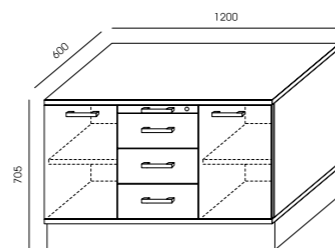

GR-6
2 775,00

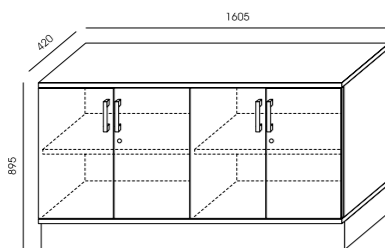

GR-9
2 315,00

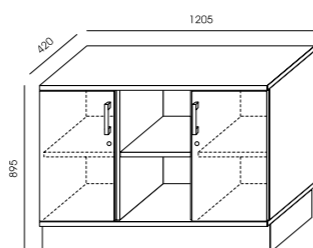

GR-24
1 985,00

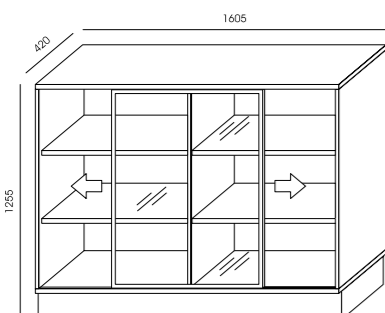

GR-7
3 155,00

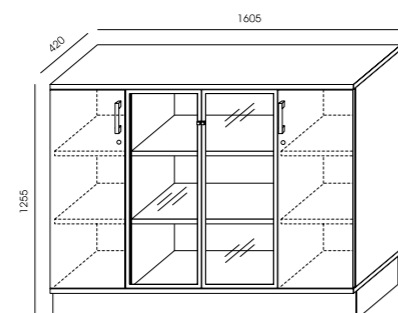

GR-13
3 765,00

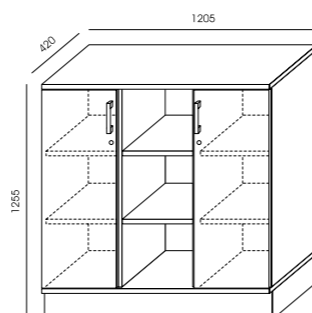

GR-25
2 350,00

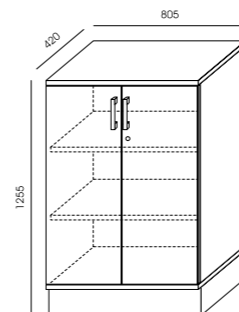

GR-26
1 665,00

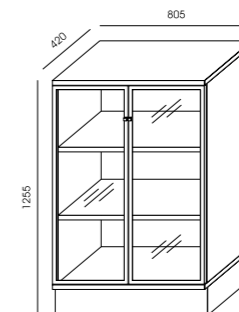

GR-27
2 405,00

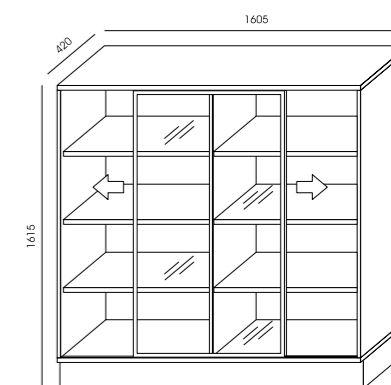

GR-8
4 140,00

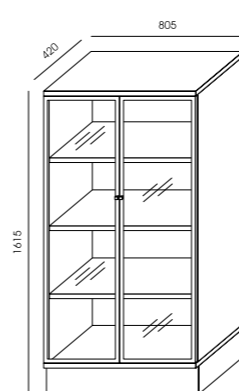

GR-16
2 680,00

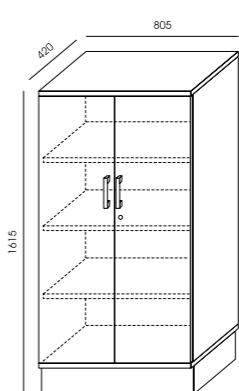

GR-17
2 010,00

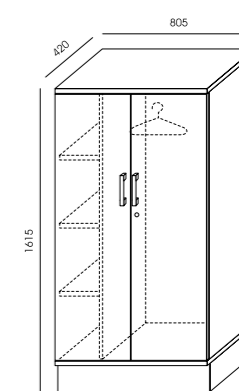

GR-28
1 985,00

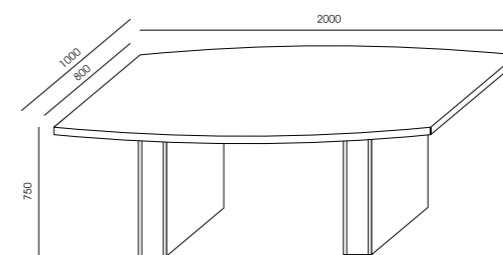

GR-23
1 965,00

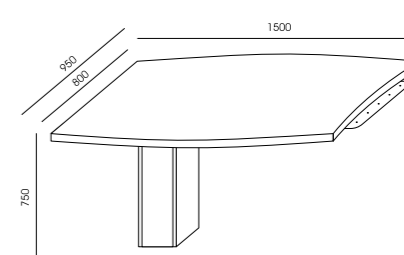

GR-29 DOSTAWKA DO FRONTU BIURKA GR-1 LUB GR-2
1 565,00

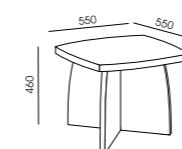

GR-22
760,00

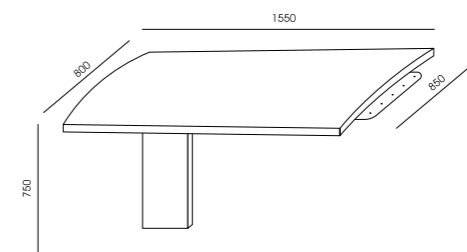

GR-30 DOSTAWKA DO FRONTU BIURKA GR-1 LUB GR-2
1 510,00

PLYTA MELAMINOWANA - DOSTĘPNA KOLORYSTYKA WG WZORNIKA WUTEH.

BLATY BIUREK I STOŁÓW - GRUBOŚĆ 36 MM.

UCHWYTY - SREBRNE.

WITRYNA - SZKŁO MŁECZNE W RAMCE ALU, CICHY DOMYK.

DRZWI SKRZYDŁOWE - CICHY DOMYK.

WYSOKOŚĆ COKOŁU SZAF - 150 MM.

SZUFLADY METALOWE HĄFELE Z CICHYM DOMYKIEM, ZAMEK CENTRALNY Z BLOKADĄ WYSUWU WIĘCEJ NIŻ JEDNEJ SZUFLADY, SZUFLADA PIÓRNIKOWA.

PRZYBLIŻONY TERMIN REALIZACJI - DO 4 TYGODNI.

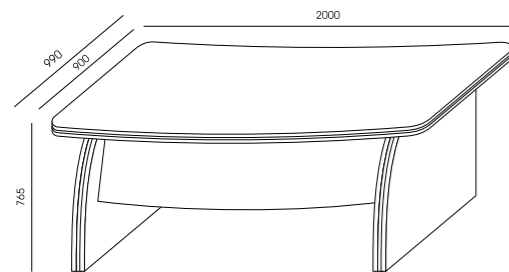

KA-1
3 230,00

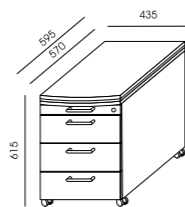

KA-13
1 875,00

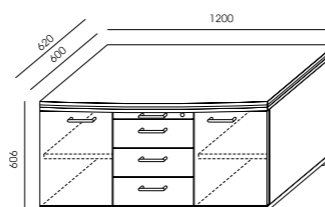

KA-4
2 750,00

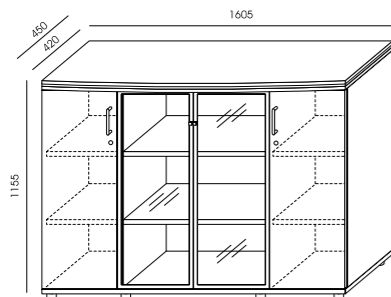

KA-5
4 540,00

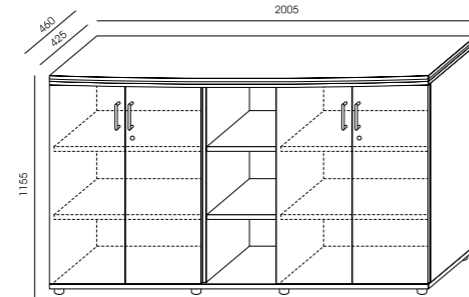

KA-6
3 725,00

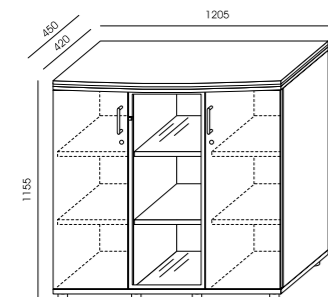

KA-14
3 470,00

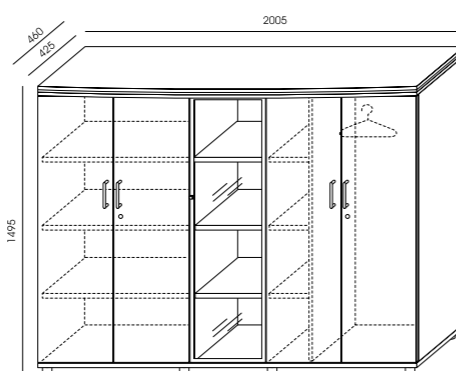

KA-10
5 370,00

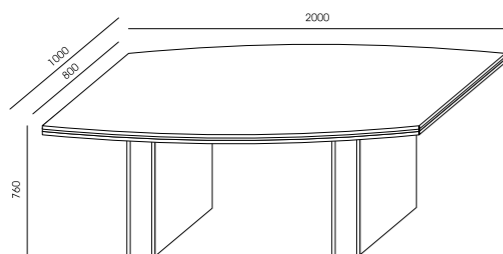

KA-12
2 245,00

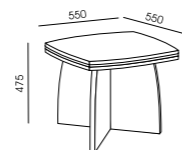

KA-11
885,00

PLYTA MELAMINOWANA – DOSTĘPNA KOLORYSTYKA WG WZORNIKA WUTEH.
BLATY I WIENCE GÓRNE – GRUBOŚĆ 48 MM (18 MM + WSTAWKA CZARNA 12 MM + 18 MM).
UCHWYTY I RAMKI – STAL SZCZOTKOWANA.
WITRYNA – SZKŁO ANTISOL BRĄZ W RAMCE ALU, CICHY DOMYK.
DRZWI SKRZYDŁOWE – CICHY DOMYK.
SZUFLADY W KA-13 I KA-4 - METALOWE HĄFELE Z CICHYM DOMYKIEM, ZAMEK CENTRALNY Z BLOKADĄ WYSUWU WIĘCEJ NIŻ JEDNEJ SZUFLADY, SZUFLADA PIÓRNIKOWA.

PORTY MULTIMEDIALNE WYPOSAŻONE SĄ W KABELE ZASILAJĄCE. GNIAZDA W KOLORZE CZARNYM, OBUDOWY WG OPISU

PRZEPUST KABLOWY Z OTWIERANĄ KLAPKĄ

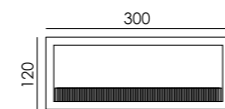

PM-3
214,00

PM-3
ALUMINIUM ANODOWANE
KOLORY: SREBRNY, BIAŁY I CZARNY

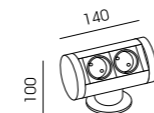

PM-110
540,00

2 GNIAZDA ZASILAJĄCE 230V
KOLORY: CZARNY, BIAŁY, ALUMINIUM ANODOWANE

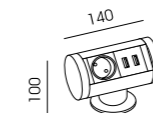

PM-111
636,00

1 GNIAZDO ZASILAJĄCE 230V, ŁADOWARKA 2XUSB
KOLORY: CZARNY, BIAŁY, ALUMINIUM ANODOWANE

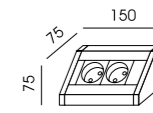

PM-112
372,00

2 GNIAZDA ZASILAJĄCE 230V
KOLORY: CZARNY, BIAŁY, SREBRNY

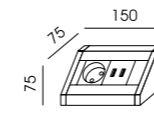

PM-113
516,00

1 GNIAZDO ZASILAJĄCE 230V, ŁADOWARKA 2XUSB
KOLORY: CZARNY, BIAŁY, SREBRNY

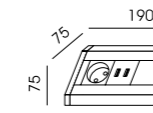

PM-114
535,00

1 GNIAZDO ZASILAJĄCE 230V, ŁADOWARKA 2XUSB,
1 MIEJSCE Z ZAŚLEPKĄ
KOLORY: CZARNY, BIAŁY, SREBRNY

PORTY MULTIMEDIALNE MONTOWANE W OTWÓR FI 80



PM-4
825,00

1 GNIAZDO ZASILAJĄCE 230V, 1 GNIAZDO RJ45
KAT.5E, 1 GNIAZDO USB
KOLOR: CZARNY



PM-5
821,00

ŁADOWARKA INDUKCYJNA

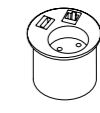

PM-6
551,00

1 GNIAZDO ZASILAJĄCE 230V, 1 GNIAZDO RJ45
KAT.6, ŁADOWARKA USB
KOLOR: CZARNY

PORTY MULTIMEDIALNE PODBLATOWE Z OTWIERANĄ KASETĄ

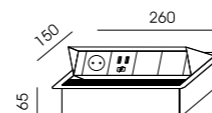

PM-100
1 483,00

1 GNIAZDO 230V, ŁADOWARKA 2XUSB,
2 MIEJSCA Z ZAŚLEPKAMI
KOLORY: BIAŁY, CZARNY, SREBRNY

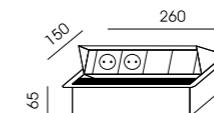

PM-101
1 310,00

2 GNIAZDA 230V, 2 MIEJSCA Z ZAŚLEPKAMI
KOLORY: BIAŁY, CZARNY, SREBRNY

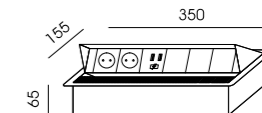

PM-102
1 562,00

2 GNIAZDA 230V, ŁADOWARKA 2XUSB,
3 MIEJSCA Z ZAŚLEPKAMI
KOLORY: BIAŁY, CZARNY, SREBRNY

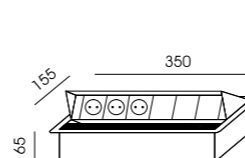

PM-103
1 490,00

3 GNIAZDA 230V, 3 MIEJSCA Z ZAŚLEPKAMI
KOLORY: BIAŁY, CZARNY, SREBRNY

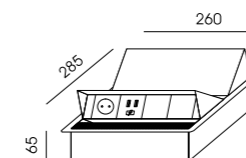

PM-108
2 294,00

2 WKŁADY: 1 GNIAZDO ZASILAJĄCE 230V,
ŁADOWARKA 2XUSB, 2 MIEJSCA Z ZAŚLEPKAMI
KOLORY: BIAŁY, CZARNY, SREBRNY

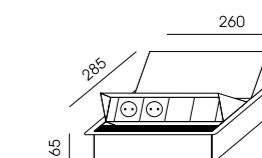

PM-109
2 131,00

2 WKŁADY: 2 GNIAZDA ZASILAJĄCE 230V,
2 MIEJSCA Z ZAŚLEPKAMI
KOLORY: BIAŁY, CZARNY, SREBRNY

PORTY MULTIMEDIALNE PODBLATOWE Z OTWIERANĄ KASETĄ

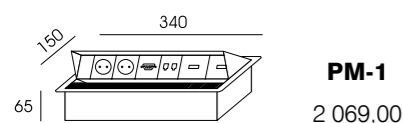

PM-1
2 069,00

2 GNIAZDA ZASILAJĄCE 230V, 2 GNIAZDA RJ45 KAT.5E,
1 GNIAZDO VGA, 1 GNIAZDO HDMI, 1 GNIAZDO USB
KOLORY: SREBRNY

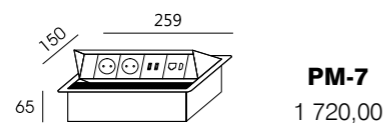

PM-7
1 720,00

2 GNIAZDA ZASILAJĄCE 230V, 2 GNIAZDA RJ45
KAT.6, 1 GNIAZDO HDMI, 2X ŁADOWARKA USB
KOLORY: BIAŁY, CZARNY, SREBRNY

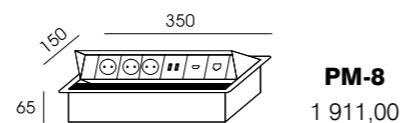

PM-8
1 911,00

3 GNIAZDA ZASILAJĄCE 230V, 1 GNIAZDO RJ45 KAT.5E,
1 GNIAZDO HDMI, 2X ŁADOWARKA USB
KOLORY: BIAŁY, CZARNY, SREBRNY

PORTY MULTIMEDIALNE PODBLATOWE W RAMCE

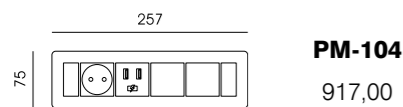

PM-104
917,00

1 GNIAZDO 230V, ŁADOWARKA 2XUSB,
2 MIEJSCA Z ZAŚLEPKAMI
KOLORY: BIAŁY, CZARNY, SREBRNY

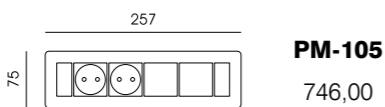

PM-105
746,00

2 GNIAZDA 230V, 2 MIEJSCA Z ZAŚLEPKAMI
KOLORY: BIAŁY, CZARNY, SREBRNY

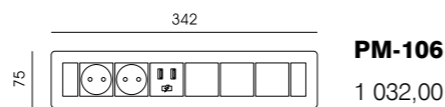

PM-106
1 032,00

2 GNIAZDA 230V, ŁADOWARKA 2XUSB,
3 MIEJSCA Z ZAŚLEPKAMI
KOLORY: BIAŁY, CZARNY, SREBRNY

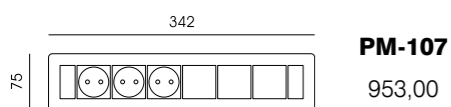

PM-107
953,00

3 GNIAZDA 230V, 3 MIEJSCA Z ZAŚLEPKAMI
KOLORY: BIAŁY, CZARNY, SREBRNY

PRZYŁĄCZA DO KONFIGURACJI PORTÓW



PWM-1
108,00

MODUŁ Z GNIAZDEM RJ45 KAT. 6 UTP KEYSTONE
PRZELOTKA ŻEŃSKO/ŻEŃSKA
KOLOR: CZARNY



PWM-2
194,00

MODUŁ Z GNIAZDEM 2XRJ45 KAT. 6 UTP KEYSTONE
PRZELOTKA ŻEŃSKO/ŻEŃSKA
KOLOR: CZARNY



PWM-3
218,00

MODUŁ Z GNIAZDEM RJ45 KAT. 6 UTP KEYSTONE PRZELOTKA
ŻEŃSKO/ŻEŃSKA I 1 GNIAZDEM HDMI ŻEŃSKIM
KOLOR: CZARNY



PWM-4
175,00

MODUŁ Z 1 GNIAZDEM HDMI ŻEŃSKIM NA KABLU DŁ.
0,1 M ZAKOŃCZONYM GNIAZDEM ŻEŃSKIM
KOLOR: CZARNY



PWM-5
504,00

MODUŁ Z 1 GNIAZDEM DISPLAYPORT ŻEŃSKIM
Z KABLEM DŁ. 3 M ZAKOŃCZONYM WTYKIEM MĘSKIM
KOLOR: CZARNY



PWM-6
146,00

MODUŁ Z 1 GNIAZDEM USB 2.0 ŻEŃSKIM
NA KABLU DŁ. 0,1 M ZAKOŃCZONYM GNIAZDEM ŻEŃSKIM,
KOLOR: CZARNY



PWM-7
269,00

MODUŁ Z 1 GNIAZDEM USB C ŻEŃSKIM Z KABLEM
DŁ. 2 M ZAKOŃCZONYM WTYKIEM MĘSKIM
KOLOR: CZARNY



PWM-8
19,00

MODUŁ PRZELOTOWY Z POJEDYŃCZYM GNIAZDEM
TYPU KEYSTONE
KOLOR: CZARNY



PWM-9
19,00

MODUŁ PRZELOTOWY Z PODWÓJNYM GNIAZDEM
TYPU KEYSTONE
KOLOR: CZARNY

